

PALACE

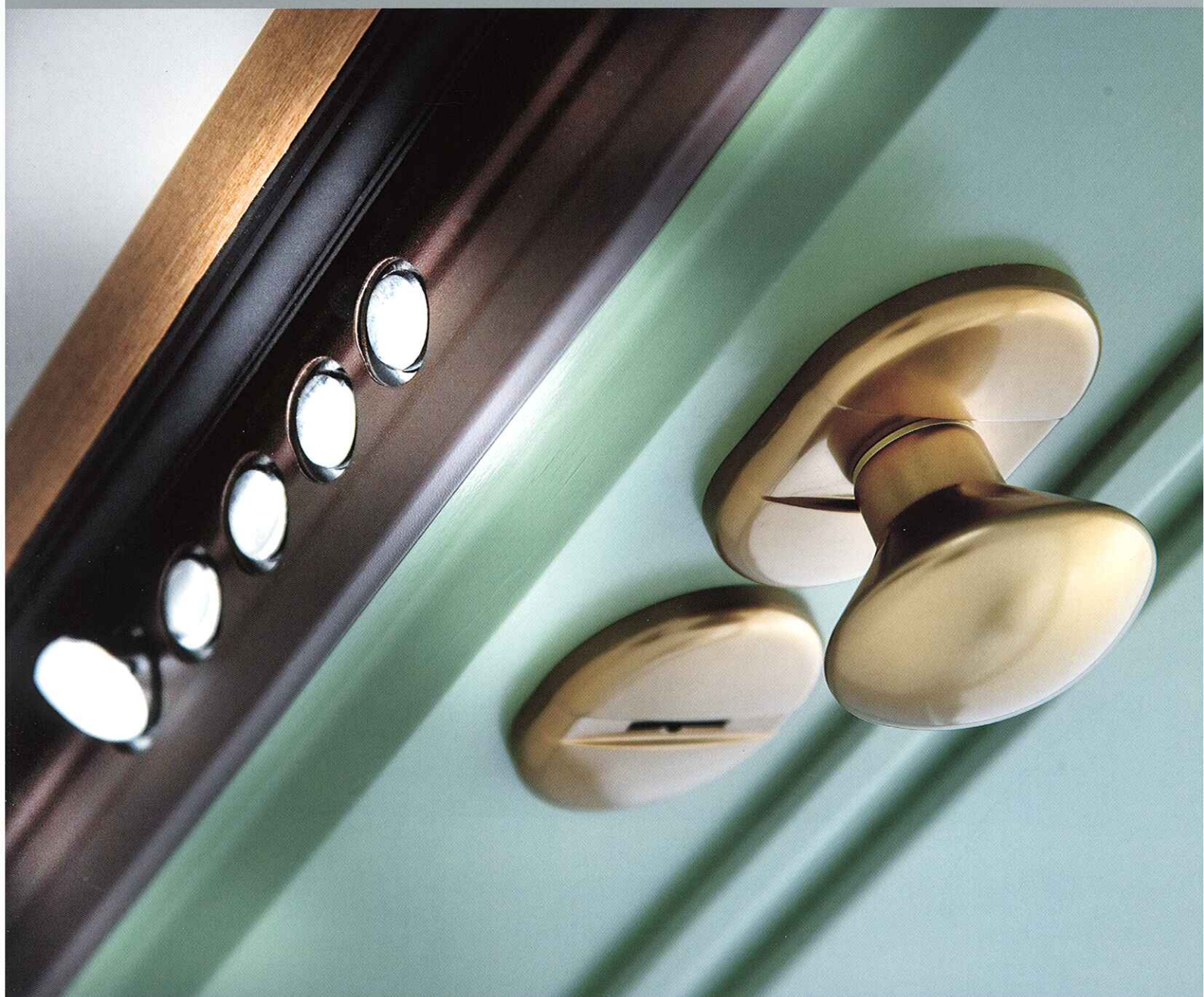

YOUR HOME. YOUR LIFE



SISTEMA PALACE

CHIUSURE DI SICUREZZA
CON SCOCCA MONOBLOCCO E SERRATURA A DOPPIA MAPPA/CILINDRO

LA SICUREZZA, UN VALORE CONVENIENTE.

Per la strada come in ufficio o in ogni altro luogo, la sicurezza personale è un fattore indispensabile. In casa questo bisogno è ancora maggiore, per questo Dierre propone la linea di porte blindate Palace. Solide e funzionali grazie alla robusta blindatura e ai brevetti esclusivi, sapranno donarvi una sensazione in più: la tranquillità di una totale protezione. Con Palace sarete liberi di assaporare del tutto ogni piccolo momento di vita in famiglia o con gli amici.



Palace 5 rivestimento esterno Climaline mod. 1 m, laccato Ral 6011.



Al mare come in montagna o in città, dovunque voi siate, sentitevi liberi di gustare ogni momento nella dovuta maniera, a proteggere la vostra casa ci pensa Palace. Con la blindatura delle porte Dierre a difesa della vostra casa, nessuno rovinerà i vostri momenti di piacere da sgradevoli intrusioni.



Una casa nuova, poter creare qualcosa di personale secondo il proprio gusto. Per tutelare la vostra intimità nel modo più adatto, Dierre propone le porte blindate Palace. Belle e versatili per coniugarsi al meglio con le vostre scelte stilistiche, sono in più solide e robuste per darvi sempre la massima sicurezza.



Palace 8 rivestimento interno Forte B, laccato avorio Portedi.

UN MONDO SOLO PER VOI.

La scelta di fare del proprio spazio qualcosa di sicuro e personale coincide spesso con il bisogno di evasione. Con le porte blindate Palace di Dierre potrete gestire al meglio il vostro tempo e i vostri spazi. Liberi di andare dove volete con la certezza di una solida barriera contro gli intrusi. All'estrema solidità Dierre ha abbinato anche una grande adattabilità, rendendo così Palace una porta versatile e in grado di integrarsi alla perfezione con ogni genere di ambiente grazie alla sua vasta gamma di rivestimenti.



Palace 5 rivestimento massiccio esterno in noce antichizzato.

PALACE 3

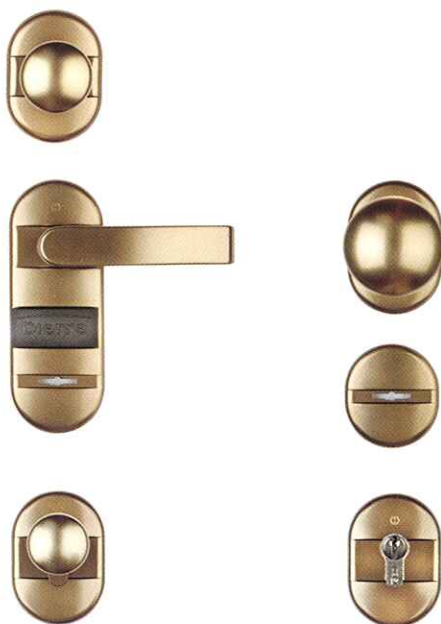

PALACE 5/6



PALACE 8



Lato interno

Lato esterno

PALACE 9/6 a cilindro



Lato interno

Lato esterno

IL DESIGN ESCLUSIVO.

Per personalizzare le vostre porte, Dierre vi propone anche le finiture per maniglie, pomoli, mostrine e spioncini, disponibili in alluminio bronzato o argentato, laccate bianche o nere, in ottone massiccio.

CAMBIO BLOCCHETTO "MIA".

Per una sicurezza totale, le serrature a doppia mappa si affidano al brevetto internazionale MIA, che consente infinite sostituzioni della chiave senza cambiare l'intera serratura. In caso di furto, perdita o sospetta copiatura delle chiavi, basta sostituire il blocchetto centrale di serie e intercambiabile con un altro, corredato di un nuovo set di chiavi. Un'operazione veloce che si può fare da soli, in casa, con un semplice cacciavite.



SEMPRE CON L'APPOSITO ESTRATTORE INSERIRE IL BLOCCHETTO DEFINITIVO E AVVITARE LE DUE VITI DI FISSAGGIO.



RIMUOVERE LA COPERTURA DI PLASTICA.



CON UN CACCIAVITE SVITARE LE DUE VITI CHE FISSANO IL BLOCCHETTO NEUTRO.



APRIRE L'ASTUCCIO CONTENENTE IL BLOCCHETTO PERSONALIZZATO E LE CHIAVI IN DOTAZIONE. CON L'APPOSITO ESTRATTORE CHE TROVATE NELLA SCATOLA, TOGLIERE IL BLOCCHETTO NEUTRO.

La linea di porte di sicurezza Palace Dierre offre, oltre a protezione e sicurezza, la massima flessibilità. È infatti adattabile a qualsiasi tipologia di edificio, risultando particolarmente idonea ai contesti condominiali più vari.

A garantire protezione e sicurezza lungo i lati delle cerniere trovano posto i rostri fissi che, andando a infilarsi nelle cavità corrispondenti sul telaio, bloccano la porta e ne impediscono lo scardinamento. Contro i tentativi di strappo dall'esterno nella parte superiore della porta è posizionata l'asta di sicurezza e, nella parte inferiore, è presente il deviatore Hook. Questi due dispositivi, ad ogni mandata di chiave, si inseriscono nel telaio, bloccando la porta e rendendola ancora più sicura.

Palace dispone di una serratura a doppia mappa: uno dei più tradizionali ed efficaci sistemi di chiusura, caratterizzato da una chiave sagomata su due lati. Dierre ne aumenta il livello di sicurezza grazie alla forza di una piastra antitrapano e antieffrazione in acciaio, che protegge la serratura dai tentativi di scasso, e al blocchetto intercambiabile Mia, che consente, in caso di furto, perdita o sospetta copiatura delle chiavi, infinite sostituzioni della chiave senza cambiare l'intera serratura.

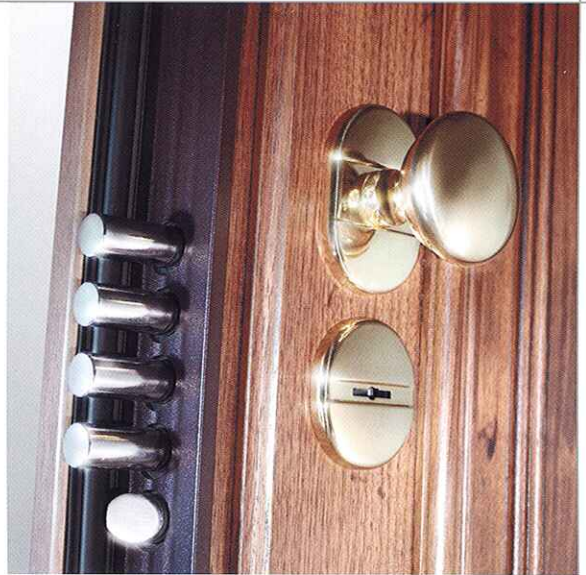

PALACE 5 CON SERRATURA A DOPPIA MAPPA



PALACE 3 CON SERRATURA A DOPPIA MAPPA
E CILINDRO DI SERVIZIO



CHIAVE COLORKEY



PALACE 8 CON SERRATURA A CILINDRO DI ALTA SICUREZZA
E CILINDRO DI SERVIZIO

DETTAGLI DI SICUREZZA.



Le porte Palace sono porte blindate Dierre. Un vero e proprio sistema di protezione che accorda la tecnologia più evoluta con la massima sicurezza, riconosciuto a livello europeo dalle più importanti certificazioni del settore. Palace è garantito dal certificato di antieffrazione Classe 2, ENV 1627 e omologato dall'Ift di Rosenheim, l'Istituto tedesco per la ricerca sulla tecnologia dei serramenti, uno dei più prestigiosi Enti Certificatori europei che si occupano di collaudo e certificazione di porte e finestre.

Il Sistema Palace è sicuro perché la struttura del battente ha un'anima d'acciaio: la scocca monolamiera. I rostri fissi lungo il lato delle cerniere, a battente chiuso si inseriscono nelle cavità corrispondenti sul telaio, in modo da impedire lo scardinamento. Il deviatore Hook, di concezione estremamente innovativa, comandato dalla serratura, si inserisce nel telaio e, compiendo una rotazione parallela di 90 gradi, ancora e blocca saldamente la porta. La lastra al manganese protegge il lato esterno della serratura, aumentando la resistenza agli utensili da scasso. L'installazione è facile e precisa. Le cerniere permettono la regolazione dell'assetto della porta in altezza. La lamina parafreddo a filo pavimento, particolare indispensabile per una porta di sicurezza, è prevista di serie su tutti i modelli Dierre. Protegge da spifferi d'aria e lame di luce, rientrando automaticamente all'apertura della porta.





ASTA SUPERIORE



GUARNIZIONI HI-TECH E CARENATURA ANTI TAGLIO



GUARNIZIONI HI-TECH

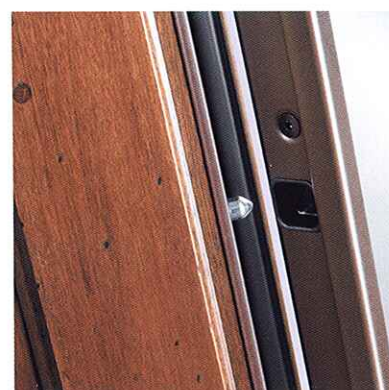

ROSTRI FISSI



LAMINA PARAFREDDO



DEVIATORE HOOK

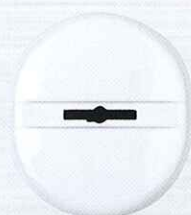

Ottone

Argento

Bronzo
(di serie)

Bianco

Nero

Ogni dettaglio di Palace è pensato per entrare in armonia con il vostro ambiente. Le finiture delle mostrine e i pomoli possono essere in bronzo, in argento, in ottone, in nero o bianco.

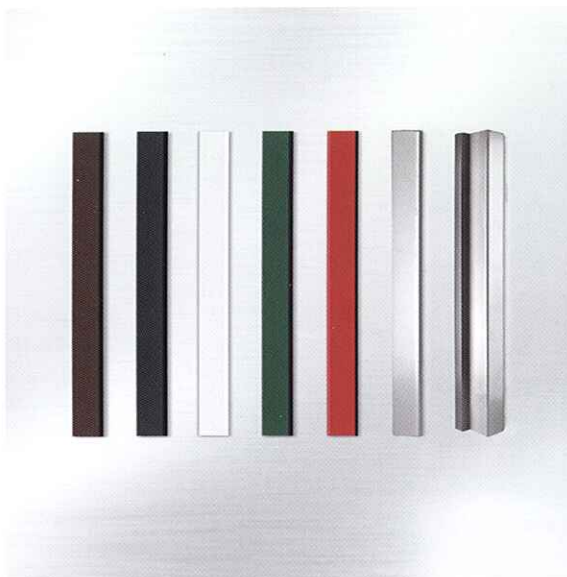

TELAIO: VARIANTI DI COLORE

Il telaio può essere personalizzato, scegliendo il colore che più si adatta alle vostre esigenze. Oltre alla versione standard in testa di moro, il telaio può essere fornito in sei varianti di colore: raggrinzante bianco RAL 9010, raggrinzante nero RAL 2005, raggrinzante verde RAL 6005, rosso RAL 3002, grigio nichel o bicolore.

COPRICERNIERE MODERN.

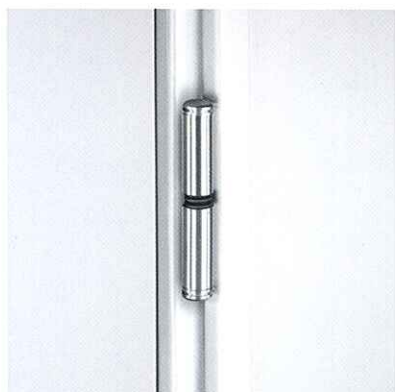

MODERN ARGENTO

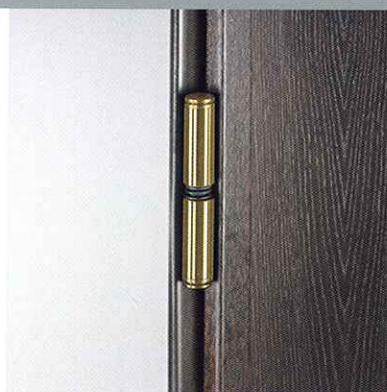

MODERN OTTONE

I copricerniera, da scegliere nei due stili Modern e Classic, sono disponibili in bronzo, in argento, in ottone, in nero o bianco, così da permetterne l'abbinamento alla maniglia.



MODERN BRONZO

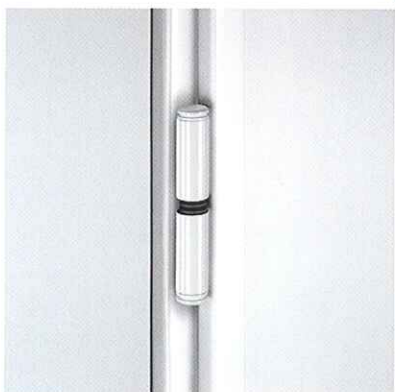

MODERN BIANCO



MODERN NERO

COPRICERNIERE CLASSIC.



CLASSIC OTTONE

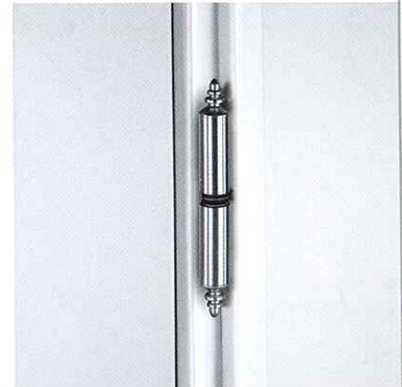

CLASSIC ARGENTO

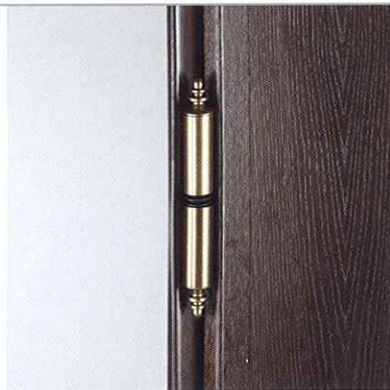

CLASSIC BRONZO

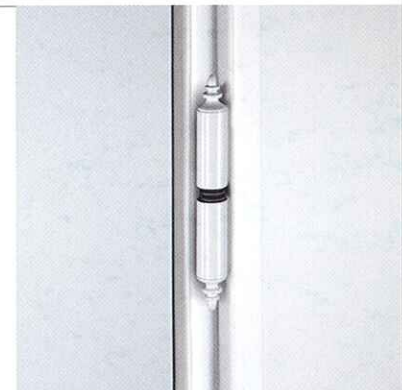

CLASSIC BIANCO

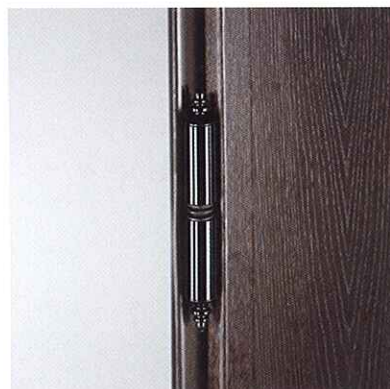

CLASSIC NERO

IL RIVESTIMENTO: A VOI LA SCELTA.

Intagliato a mano in legno massiccio - più di 450 versioni



Intelaiato in legno massiccio - più di 750 versioni



Pantografato - più di 2500 versioni



Alluminio - più di 220 versioni



Compensato marino/liscio pantografato - più di 850 versioni



Interni bugna lisci e cornici riportate - più di 250 versioni



Rivestimenti in abbinamento
alle porte in legno massiccio - più di 4000 versioni

Con due diversi tipi di verniciatura



Rivestimenti in abbinamento alle porte
in essenza o laccate - più di 2000 versioni



Mdf cornici riportate - più di 170 versioni

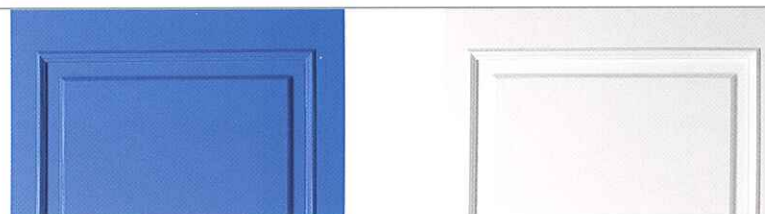

Lisci con cornici applicate - più di 250 versioni



Liscio - più di 1000 versioni



Scegliete il rivestimento ideale optando per lo stile e i pannelli che più si adattano al vostro ambiente, magari coordinandoli con le porte interne. Potrete personalizzare la vostra porta scegliendo tra i tanti rivestimenti che Dierre mette a vostra disposizione. Richiedete il catalogo specifico visitando il sito internet o contattando il Numero Verde 800 81.20.86. Per dare al vostro spazio un tocco personale.

PALACE: Le sue caratteristiche prestazionali.



ABBATTIMENTO TERMICO
da 2.7 a 1.3 w/m².k secondo EN ISO 100771



ABBATTIMENTO ACUSTICO
da 35 dB a 38 dB secondo EN ISO 140/3 e EN ISO 717-1



RESISTENZA ALL'EFFRAZIONE
Classe 2 secondo ENV 1627



TENUTA AL VENTO
fino a classe C5 secondo UNI EN 12210

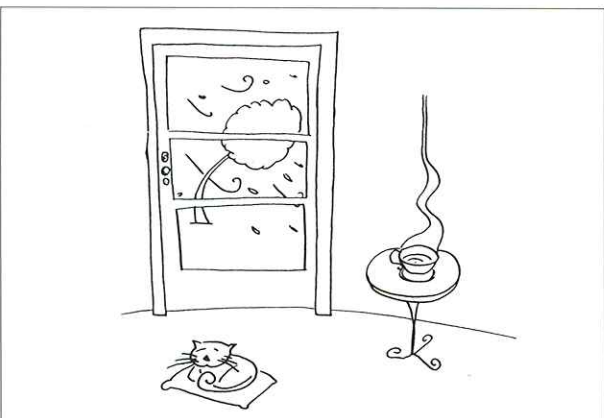

PERMEABILITÀ ALL'ARIA
fino a classe 4 secondo UNI EN 12207

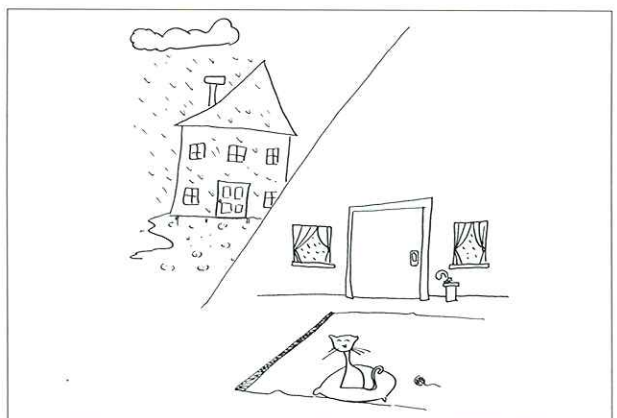

TENUTA ACQUA
fino a classe 8 secondo UNI EN 12208

MISURE PER IL TELAIO E C. T. STANDARD O RIDOTTI

A	B	C	D
900	2100	1020	2160
850	2100	970	2160
800	2100	920	2160
900	2200	1020	2260
850	2200	970	2260
800	2200	920	2260

COME RICAVARE LE MISURE	ES
LARGHEZZA VANO MURO	1030
GIOCO D'USO	10
60	60
60	60

A LARGHEZZA PASSAGGIO = 900	
ALTEZZA VANO MURO	2170
GIOCO D'USO	10
60	60

B ALTEZZA PASSAGGIO = 2100	
PER ORDINI FORNIRE DIMENSIONI A B DISPONIBILI ANCHE FUORI MISURA	

PALACE MISURE TELAIO E CONTROTELAIO

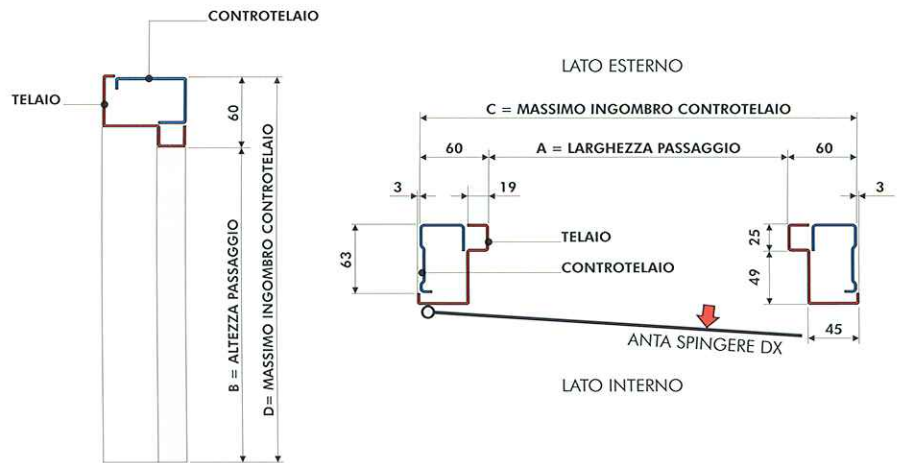

MISURE STANDARD PER IL TELAIO E CONTROTELAIO

A	B	C	D
900	2100	1020	2160
850	2100	970	2160
800	2100	920	2160
900	2200	1020	2260
850	2200	970	2260
800	2200	920	2260

COME RICAVARE LE MISURE	ES
LARGHEZZA VANO MURO	1030
GIOCO D'USO	10
60	60
60	60

A LARGHEZZA PASSAGGIO = 900	
ALTEZZA VANO MURO	2170
GIOCO D'USO	10
60	60

B ALTEZZA PASSAGGIO = 2100	
PER ORDINI FORNIRE DIMENSIONI A B DISPONIBILI ANCHE FUORI MISURA	

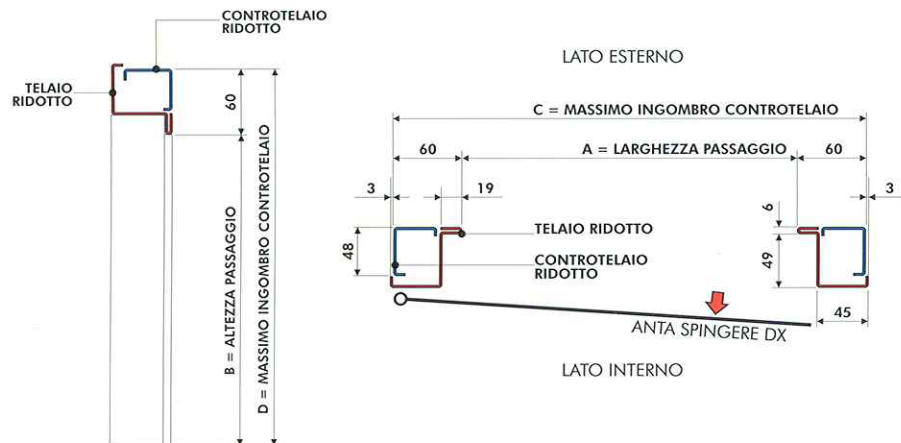

MISURE STANDARD PER IL TELAIO E CONTROTELAIO RIDOTTI

MISURE PER TELAIO RIDOTTO E C. T. SUPER RIDOTTO

A	B	C	D
900	2100	980	2140
850	2100	930	2140
800	2100	880	2140
900	2200	980	2240
850	2200	930	2240
800	2200	880	2240

COME RICAVARE LE MISURE	ES
LARGHEZZA VANO MURO	990
GIOCO D'USO	10
40	40
40	40

A LARGHEZZA PASSAGGIO = 900	
ALTEZZA VANO MURO	2150
GIOCO D'USO	10
40	40

B ALTEZZA PASSAGGIO = 2100	
PER ORDINI FORNIRE DIMENSIONI A B DISPONIBILI ANCHE FUORI MISURA	

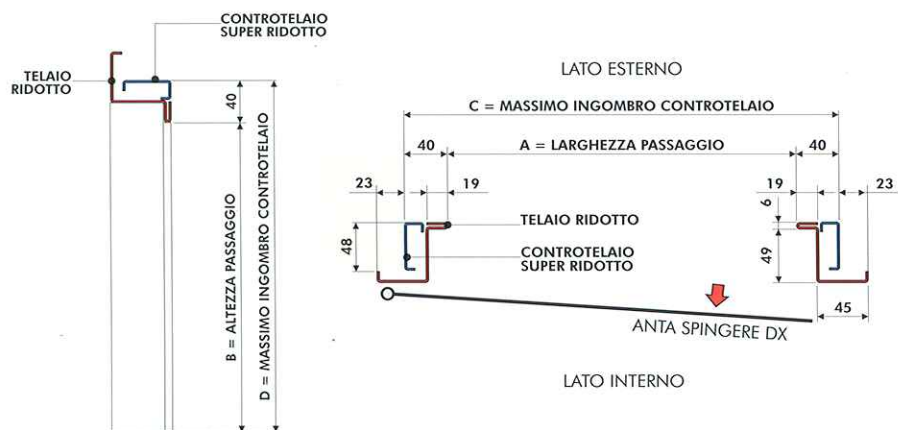

MISURE STANDARD PER IL TELAIO RIDOTTO E CONTROTELAIO SUPER RIDOTTO

PALACE E LE SUE MISURE

Con PALACE si può scegliere tra misure standard diverse, sia in larghezza sia in altezza, adatte per soddisfare qualsiasi esigenza.

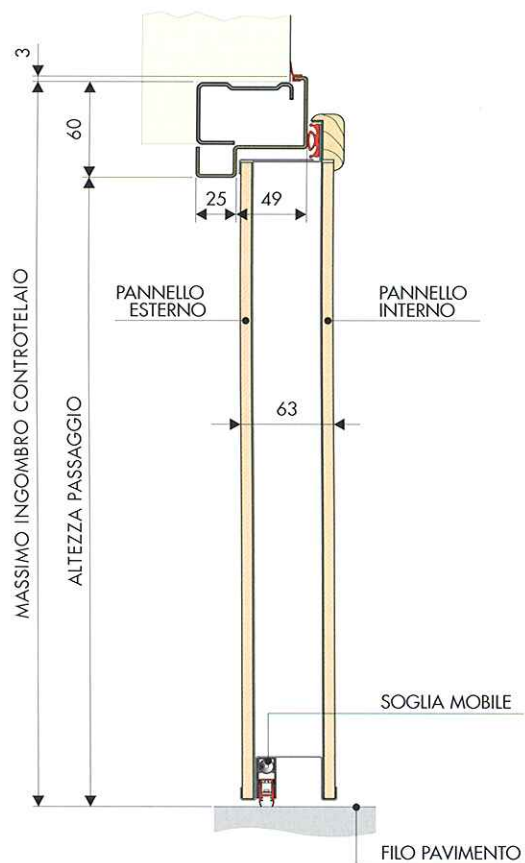

LATO ESTERNO

LATO ESTERNO



LATO INTERNO

LATO INTERNO

PALACE E LA SUA PERFETTA INSTALLAZIONE

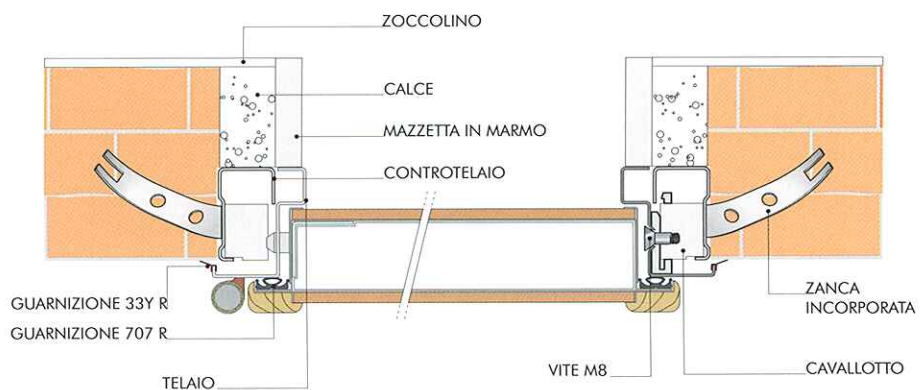

MONTAGGIO CON FINITURA MARMO

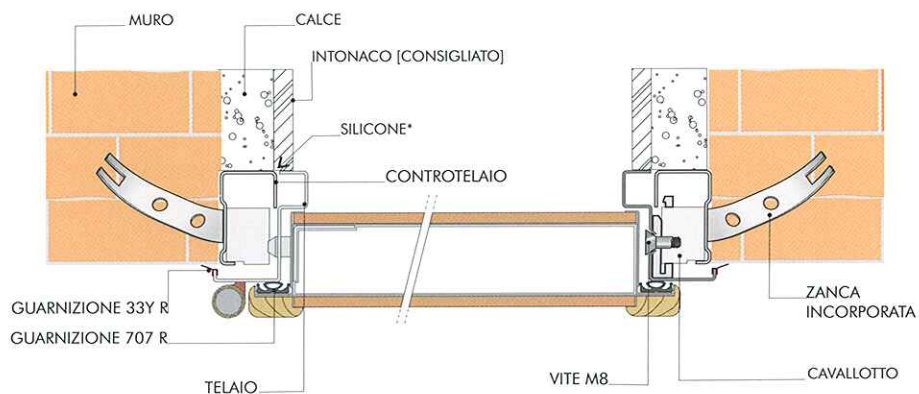

MONTAGGIO CON FINITURA INTONACO

Il disegno rappresenta il Kit Imbotte 900

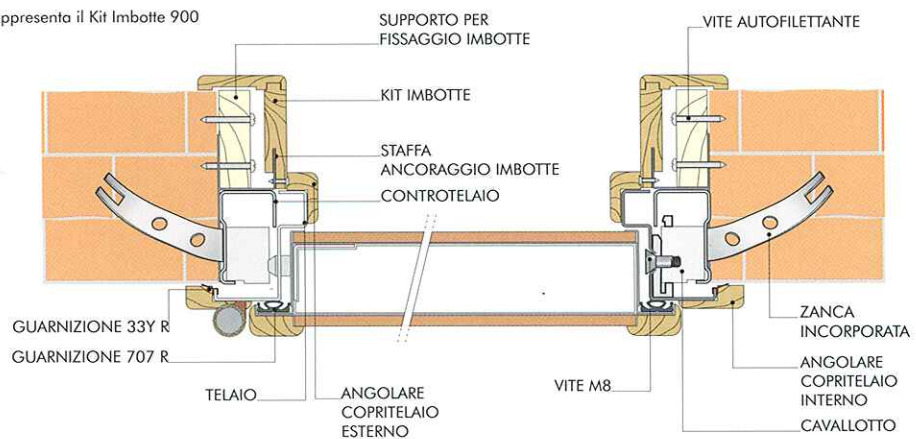

MONTAGGIO CON FINITURA LEGNO

PALACE: REALIZZATA SU MISURA PER VOI.

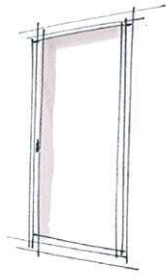

UN BATTENTE



UN BATTENTE
CON SOPRALUCE



UN BATTENTE
CON SOPRALUCE
A SESTO



UN BATTENTE
CON SOPRALUCE
A SESTO RIBASSATO



UN BATTENTE
CON SINGOLO
FIANCOLUCE

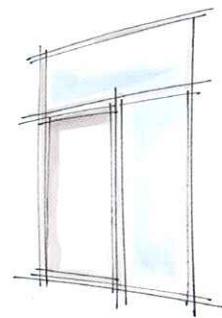

UN BATTENTE
CON SOPRALUCE
E SINGOLO FIANCOLUCE

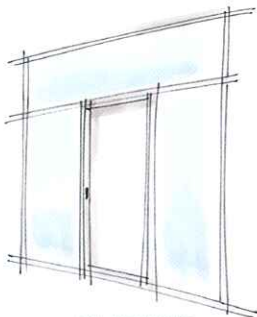

UN BATTENTE
CON SOPRALUCE
E DOPPIO FIANCOLUCE

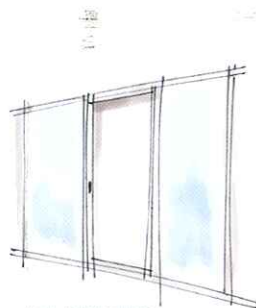

UN BATTENTE
CON DOPPIO
FIANCOLUCE

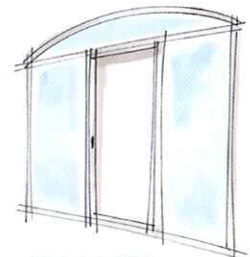

UN BATTENTE
CON SOPRALUCE A SESTO
E DOPPIO FIANCOLUCE

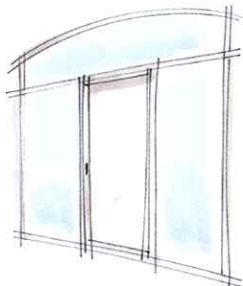

UN BATTENTE CON SOPRALUCE
A SESTO RIBASSATO E DOPPIO
FIANCOLUCE

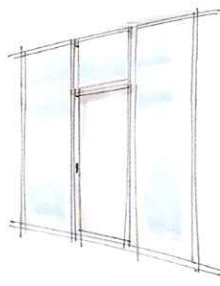

UN BATTENTE
CON SOPRALUCE
E DOPPIO FIANCOLUCE

